

BÉBÉCAR®

Travel System

2018/19





Trio Travel System

La nueva colección **Bébécar Packs BX3/NX3 2018/19**, ofrece un sistema integral de transporte diseñado para proporcionar la máxima funcionalidad, a la vanguardia del diseño y confeccionado en tejidos de alta calidad.

Bébécar pone a su disposición esta nueva colección, que se adapta a las diferentes etapas del crecimiento del bebé proporcionando en cada momento la solución ideal.

Todos nuestros productos garantizan la comodidad y el correcto desarrollo del bebé, son perfectos para el paseo o viajar en el automóvil.

A nova coleção **Bébécar Packs BX3/NX3 2018/2019**, apresenta um sistema integral de transporte confeccionado com tecidos de grande qualidade, sendo concebido para proporcionar a máxima funcionalidade aliada a um design vanguardista.

A **Bébécar** coloca à sua disposição esta nova coleção, que se adapta às diferentes etapas do crescimento do bebé, proporcionando a solução ideal para cada momento.

Todos os nossos produtos garantem o conforto e o correto desenvolvimento do bebé e são perfeitos quer para passear, quer para viajar no automóvel.

- 04 Pack BX3
- 18 Pack NX3
- 29 Accesorios | Acessórios



BÉBÉCAR se reserva el derecho de modificar los productos o especificaciones representados en este catálogo. Todas las dimensiones son aproximadas sirviendo como guía. Todos los derechos reservados.

BÉBÉCAR reserva-se o direito de alterar os produtos ou especificações representados neste catálogo. Todas as dimensões atribuídas são aproximadas, servindo apenas como guia. Todos os direitos reservados.

PACK BX3

incluye capazo, silla y Grupo 0+ | inclui alfofa, cadeira e Grupo 0+



XD613

chasis antracita metalizado - negro
chassis antracite metalizado - preto

PACK NX3

incluye capazo, Grupo 0+ y silla con capota extra | inclui alfofa, Grupo 0+ e cadeira com capota extra



XS554

chasis cromado - gris topo
chassis cromado - cinza topo

Pack BX3 un trio práctico y manejable que se adapta a las diferentes etapas del bebé. En los primeros meses disfrutarás de su amplio capazo con climatización, respaldo regulable y colchón acolchado para ofrecer el máximo confort.

Posteriormente su silla de paseo reversible, homologada para recién nacidos es ergonómica, su cabecero, arnés, respaldo y reposapiés son regulables adaptándose así a su crecimiento.

Pack BX3 incluye también un excepcional Grupo 0+ con SIDE IMPACT para máxima seguridad en impactos laterales que puede instalarse con o sin base al automóvil.

O **Pack BX3** é um trio prático que se adapta às diferentes etapas do desenvolvimento do bebé. Nos primeiros meses, o bebé usufrui de uma ampla alcofa com sistema de ventilação, encosto regulável e colchão para o máximo conforto. A alcofa está homologada para viajar no automóvel.

Posteriormente a sua cadeira de passeio com assento reversível passará a ser a opção ideal para se deslocar com o seu filho. O assento é homologado para recém-nascidos e graças ao seu cabecero, cintos, encosto e pousa-pés reguláveis, adapta-se perfeitamente ao seu crescimento.

O **Pack BX3** inclui também um excepcional assento auto Grupo 0+ com sistema "SIDE IMPACT", para máxima segurança em caso de impacto lateral e que pode ser instalado no automóvel com ou sem base extra.

XD846

chasis blanco brillo - topo
chassis branco brilho - topo



Silla de grupo 0+ Easymaxi
Assento auto Easymaxi grupo 0+



Silla reversible
Cadeira reversível



Bolso opcional XD846
Saco opcional XD846



Saco de silla Plus opcional TB20
Saco de invierno Plus opcional TB20

XD846

chasis blanco brillo - topo
chassis branco brilho - topo





XD613

chasis antracita metalizado - negro
chassis antracite metalizado - preto



XD846

chasis blanco brillo - topo
chassis branco brilho - topo



Silla de grupo 0+ Easymaxi en color XD845
Assento auto Easymaxi grupo 0+ na cor XD845



Silla reversible en la posición totalmente horizontal, color XD845
Cadeira reversível na posição totalmente horizontal, cor XD845



XD845
chasis antracita metalizado - negro
chassis antracite metalizado - preto

XS878

chasis cromado - marino
chassis cromado - marinho



Silla de grupo 0+ Easymaxi
Assento auto Easymaxi grupo 0+



Silla reversible
Cadeira reversível

XS878

chasis cromado - marino
chassis cromado - marinho





XS875
chasis cromado - silver
chassis cromado - silver



XS876
chasis cromado - topo
chassis cromado - topo



XS554

chasis cromado - gris topo
chassis cromado - cinza topo



XS720

chasis cromado - marino
chassis cromado - marinho



XE336
chasis topo mate
chassis topo mate



XE864
chasis rojo metalizado - negro
chassis vermelho metalizado - preto

XE860

chasis rojo metalizado - negro
chassis vermelho metalizado - preto



Dimensiones Dimensões

(cm)	Abierto Aberto	Cerrado Fechado
Ancho Largura	61	61
Alto Altura	99	80
Largo Profund.	88	37

peso aprox.: 8.3 kg



Chasis de cierre telescópico con silla reversible. Todas sus ruedas son cómodamente extraíbles.

Chassis de fecho telescópico com assento reversível. Todas as suas rodas são facilmente amovíveis.

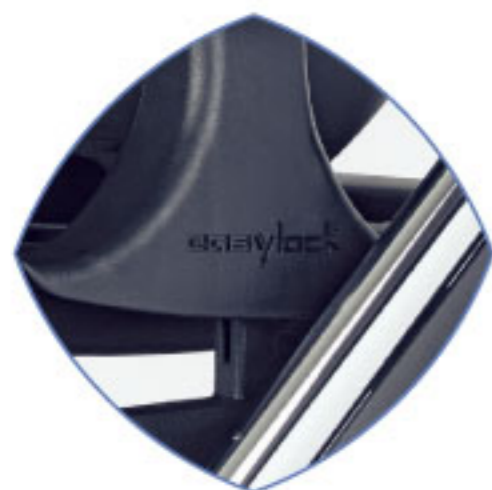

Anclaje

Sistema Easylock en Capazo, Hamaca y Grupo 0+, sus cuatro puntos de apoyo evitan oscilaciones y sus dos puntos de fijación garantizan el anclaje con un simple "click".

Fixação

Sistema Easylock na Alcofa, Assento e Grupo 0+, com quatro pontos de apoio que evitam oscilações e dois pontos de fixação que garantem o encaixe com um simples "click".



Rolling System

Sistema de guía telescópica, mejora deslizamientos en apertura y cierre evitando holguras.

Rolling System

Sistema de guía telescópica, melhora o deslizamento na abertura e fecho do chassis, evitando folgas.



Cerrado compacto

Permite ser plegado con su asiento sin necesidad de agacharse y se mantiene de pie una vez cerrado. Sistema de apertura y cierre con una sola mano.

Fecho compacto

Permite ser fechado com o assento encaixado, sem necessidade de se baixar e mantém-se de pé uma vez fechado. Sistema de abertura e fecho com uma só mão.



Confort

Sistema de suspensión trasera para garantizar un mayor confort al bebé. Freno de acción simultánea en las ruedas traseras.

Conforto

Sistema de suspensão traseira para garantir um maior conforto ao bebé. Travão de ação simultânea nas rodas traseiras.



Manillar

Manillar ergonómico regulable en altura, reduce longitud para facilitar la entrada en espacios reducidos.

Pega

Pega ergonómica regulável em altura, que permite reduzir a profundidade para facilitar a entrada em espaços reduzidos.



Ruedas direccionables

Sistema de bloqueo sin necesidad de agacharse. Ruedas delanteras giratorias con cojinetes autolubricados y rodamientos de bolas blindadas.

Rodas direccionáveis

Sistema de bloqueio sem ter de se baixar. Rodas dianteiras giratórias, com casquilhos auto-lubrificadas e rolamentos com esferas blindadas.

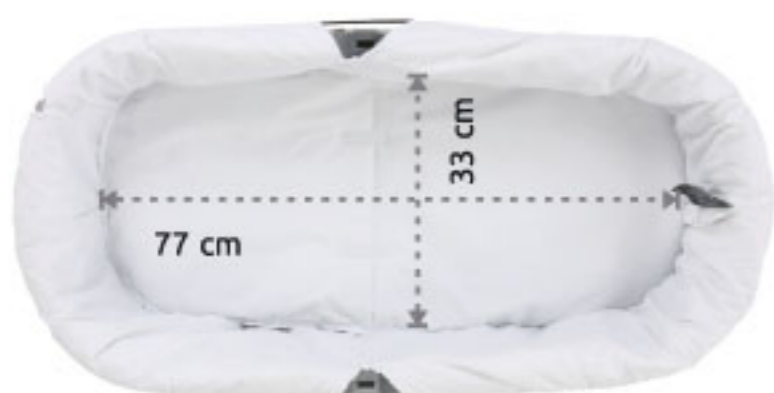

Colchón interior incluido. La funda interior está fabricada en algodón, desfundable y de fácil lavado.

Colchão interior incluído. O interior da alcofa é fabricado em algodão, e é facilmente amovível para lavar.



Homologado para el automóvil

Este capazo tiene una base confeccionada en polipropileno expandido (EPP) y aluminio haciendo que sea especialmente ligero para transportar. B-Bob está homologado de acuerdo con la norma R44/04 y se puede utilizar en el automóvil con el kit de seguridad opcional.

Homologada para o automóvel

Esta alcofa tem uma base produzida em polipropileno expandido (EPP) e alumínio, o que a torna particularmente leve para transportar. B-Bob está homologada de acordo com a norma R44/04 para viajar no automóvel utilizando o kit de segurança opcional.



Asa integrada en capota

Permite transportar el capazo fácilmente.

Pega integrada na capota

Permite transportar a alcofa facilmente.



Protección

Protección solar en la capota y cubrepies.

Proteção

Proteção solar na capota e cobrepés.



Respaldo reclinable

Dispone de cuatro posiciones, ayuda a prevenir el riesgo de ahogos y mejora la respiración.

Encosto reclinável

Dispõe de quatro posições, ajuda a prevenir o risco de asfixia e facilita a respiração.



Capota plegable

Incorpora un sistema de plegado automático

Capota rebatível

Incorpora um sistema de fecho automático



Balancín

Base inferior fija o balancín.

Baloioço

Base inferior fixa ou com efeito baloiço.



Compacto

Amplio, comfortable y plegable para su almacenaje.

Compacta

Ampla, confortável e encartável para fácil arrumação.

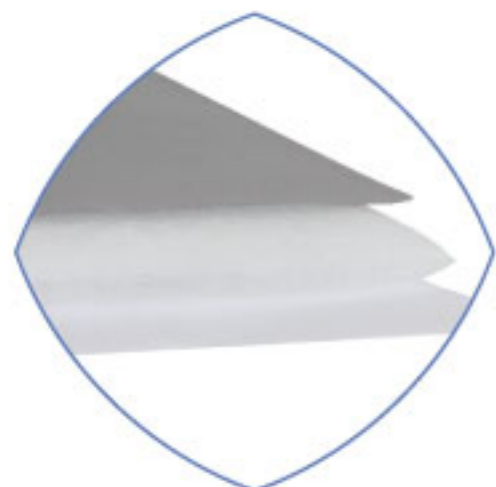

Confort climático

Por la confección total en tejido tricapa permite una perfecta transpiración, aislamiento térmico y sonoro.

Conforto climatérico

Devido à sua confeção em tripla camada de tecido, permite uma perfeita transpiração e isolamento térmico.

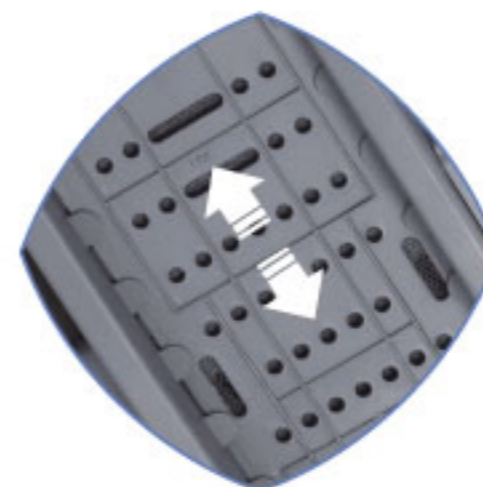

Ventilación

Sistema de ventilación regulable en la base del capazo.

Ventilação

Sistema de ventilação regulável na base da alcofa.



El acolchado del asiento es fácilmente desmontable para su lavado. El reposacabezas de la nueva silla **LFB** puede ser reclinado y así conseguir una **posición totalmente horizontal** ofreciendo un espacio más amplio.

O revestimento acolchoado do assento é facilmente amovível para lavar. O novo assento **LFB** tem um apoio de cabeça que pode ser regulado para a **posição totalmente horizontal**, proporcionando assim um espaço mais amplo.



La capota del capazo B-Bob tiene protección solar y se puede usar en la silla.

A capota da alfofa B-Bob tem proteção solar e pode ser usada no assento.



Silla de paseo

Homologada para el recién nacido, amplia y reversible. Tapicería extra acolchada, desenfundable y lavable.

Cadeira de passeio

Assento homologado para utilização desde o nascimento, amplo e reversível. Revestimento extra acolchoado, amovível e lavável.



Seguro

Cinturones con protección acolchada en las hombreras y 5 puntos de fijación.

Seguro

Cintos com protetores nos ombros e 5 pontos de fixação para total segurança.



Regulable

Respaldo reclinable en 4 posiciones y reposapiés regulable en 2.

Regulável

O encosto é rebatível em 4 posições e o pousa-pés regulável em 2 posições.



Anclaje

Práctico para fijar y extraer con el Sistema Easylock.

Fixação

Práctico para fixar e extraír graças ao sistema Easylock.



Práctico

Apoyabrazos y brazo plastificados que se desliza para coger y sentar al bebé.

Prático

Apoia braços e braço protetor plastificados. O braço é amovível para facilitar sentar e retirar o bebé.



Ergonómico

En la silla su reposacabezas y arnés se adaptan al crecimiento del bebé.

Ergonómico

O apoio de cabeça e os cintos do assento adaptam-se ao crescimento do bebé.



En la capota.
Na capota.



Side impact protection system (SPP)



Funcional

Incorpora arneses regulables, con reductor y tapicería extra acolchados, desfundables y lavables.

Funcional

Incorpora cintos reguláveis, redutor e revestimento extra acolchoados, amovíveis e laváveis.



Práctico

Asa reclinable para acceder y transportar al bebé.

Práctico

Pega regulável para acceder e transportar o bebé.



Seguridad "Side Impact"

Sus amplios laterales garantizan una óptima protección en caso de impacto lateral.

Segurança "Side Impact"

Os seus amplos laterais garantem uma ótima proteção em caso de impacto lateral.



Confort

Acolchado Extra con protectores en hombros y entrepierna para proteger al bebé.

Conforto

Acolchado extra com protetores nos ombros e entre-pernas para proteger o bebé.



Anclaje

Práctico para fijar y extraer del chasis con un solo movimiento, gracias al sistema Easylock.

Fixação

Fácil de fixar e retirar do chasis com um só movimento, graças ao sistema Easylock.



Cómodo

Permite coger al bebé sin necesidad de desabrochar el cinturón del automóvil ya que pasa por la parte inferior de la silla.

Cómodo

Permite acceder comodamente ao bebé sem necessidade de libertar o cinto do automóvel, uma vez que este passa pela parte inferior do assento.



Balancín

Su base dispone de un sistema que permite mecer al recién nacido (para el uso en el automóvil debe estar en posición fija).

Baloço

A base está equipada com um sistema que permite baloiçar o recém-nascido (quando utilizado no automóvel deve ficar na posição fixa).



Base opcional

Instalable con o sin base al automóvil. Bébécar dispone de la EASYMAXIBASE en dos versiones ESTARDAR e ISOFIX RX.

Base opcional

Pode ser instalado no automóvel com ou sem base. Bébécar disponibiliza a EASYMAXIBASE em duas versões: STANDARD e ISOFIX RX.

Pack NX3 perfecto para moverse por los espacios más estrechos con solo **52 cm de ancho**.

Su capazo incluye colchón acolchado, sistema de ventilación y respaldo regulable para ofrecer la máxima comodidad. Posteriormente su silla de paseo reversible de plegado ultra compacto en paraguas, se convierte en el medio perfecto para desplazarte con tu hijo.

Además, **Pack NX3** incluye un confortable Grupo 0+ extra-acolchado que puede instalarse con o sin base al automóvil y permite coger al bebé sin necesidad de desabrochar el cinturón del automóvil.

O **Pack NX3** é perfeito para circular em espaços mais estreitos, pois tem apenas **52 cm de largura**.

A sua alcofa homologada para viajar no automóvel, inclui colchão, sistema de ventilação e encosto regulável para oferecer o máximo conforto. Posteriormente a sua cadeira de passeio com assento reversível e de fecho ultra compacto "tipo guarda-chuva", é o meio de transporte ideal para se deslocar com o seu filho. O assento é homologado para utilização desde o nascimento.

Adicionalmente, o **Pack NX3** inclui um confortável assento auto Grupo 0+ homologado para viajar no automóvel, que pode ser instalado com ou sem base extra e que permite retirar o bebé sem necessidade de soltar o cinto de segurança do automóvel, uma vez que o mesmo passa pela parte inferior do assento auto.

XS554

chassis cromado - gris topo
chassis cromado - cinza topo



Silla reversible con capota extra extensible incluida
Cadeira reversível com capota extra extensível incluída



52 cm

Silla de grupo 0+ Easymaxi
Assento auto Easymaxi grupo 0+



Bolso opcional XS554
Saco opcional XS554



Se puede cerrar con su asiento
y se mantiene de pie

Permite ser fechado com o
assento e mantém-se de pé

XS554

chasis cromado - gris topo
chassis cromado - cinza topo





XS876
chasis cromado - topo
chassis cromado - topo



XS878
chasis cromado - marino
chassis cromado - marinho



Plegado
Fechado



Abierto
Aberto



X5720
chasis cromado - marino
chassis cromado - marinho



XD845

chasis antracita metalizado - negro
chassis antracite metalizado - preto



XD846

chasis blanco brillo - topo
chassis branco brilho - topo



XD845

silla en la posición horizontal con chasis antracita metalizado - negro
assento na posição horizontal com chassis antracite metalizado - preto



Silla de grupo 0+ Easymaxi en color XE336
Assento auto Easymaxi grupo 0+ na cor XE336



XE336
chasis topo mate
chassis topo mate



Silla reversible en color XE336
Cadeira reversível na cor XE336

Dimensiones Dimensões

(cm)	Abierto Aberto	Cerrado Fechado
Ancho Largura	52	31
Alto Altura	106	89
Largo Profund.	85	35

peso aprox.: 8.6 kg

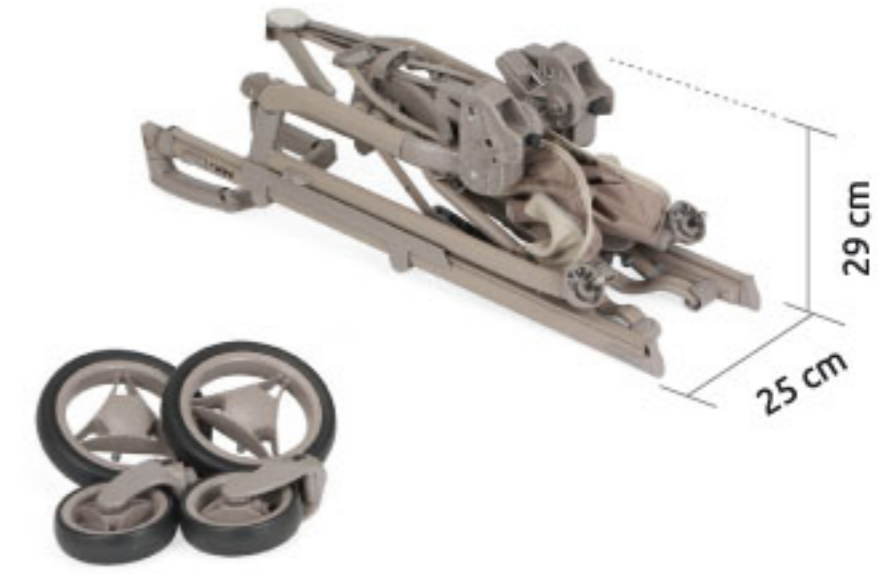
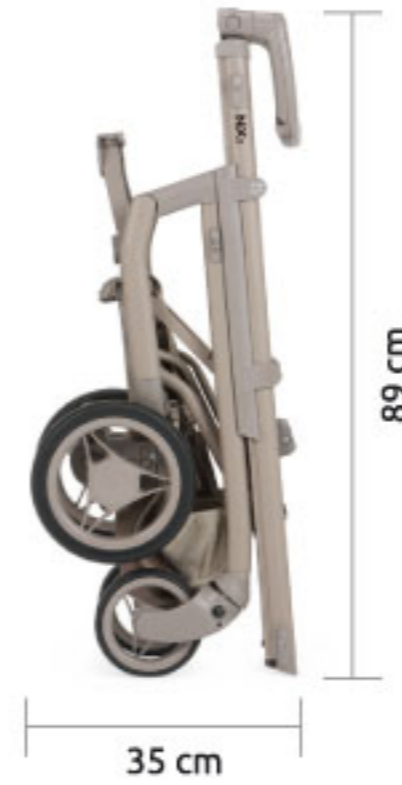

Chasis de cierre telescópico con silla reversible.
Todas sus ruedas son cómodamente extraíbles.

Chassis de fecho telescópico com assento reversível.
Todas as suas rodas são facilmente amovíveis.



Anclaje

Sistema Easylock en Capazo, Hamaca y Grupo 0+, sus cuatro puntos de apoyo evitan oscilaciones y sus dos puntos de fijación garantizan el anclaje con un simple "click".

Fixação

Sistema Easylock na Alcofa, Assento e Grupo 0+, com quatro pontos de apoio que evitam oscilações e dois pontos de fixação que garantem o encaixe com um simples "click".



Rolling System

Sistema de guía telescópica, mejora deslizamientos en apertura y cierre evitando holguras.

Rolling System

Sistema de guía telescópica, melhora o deslizamento na abertura e fecho do chassis, evitando folgas.



Cerrado compacto

Se mantiene de pie una vez cerrada plegándose sin necesidad de agacharse.
Se puede cerrar con su asiento.

Fecho compacto

Permite ser fechado com o assento encaixado, sem necessidade de se baixar e mantém-se de pé uma vez fechado.



Confort

Sistema de suspensión trasera regulable para garantizar un mayor confort al bebé.
Freno de acción simultánea en las ruedas traseras.

Conforto

Sistema de suspensão traseira regulável para garantir um maior conforto ao bebé.
Travão de ação simultânea nas rodas traseiras.



Manillar

Manillar ergonómico cerrado que permite el manejo con una sola mano. Se gira para proporcionar un plegado mas compacto y para facilitar la entrada en espacios reducidos.

Pega

Pega ergonómica fechada que facilita a condução com uma só mão. Pode ser regulada para permitir um fecho mais compacto e para facilitar a entrada em espaços reduzidos.



Ruedas direccionables

Sistema de bloqueo sin necesidad de agacharse.
Ruedas delanteras giratorias con cojinetes autolubricados, rodamientos de bolas blindadas y suspensión.

Rodas direccionáveis

Sistema de bloqueio sem ter de se baixar.
Rodas dianteiras giratórias, com casquilhos auto-lubrificadas, rolamentos com esferas blindadas e suspensão.



Colchón interior incluido. La funda interior está fabricada en algodón, desfundable y de fácil lavado.

Colchão interior incluído. O interior da alcofa é fabricado em algodão, e é facilmente amovível para lavar.



Homologado para el automóvil

Este capazo tiene una base confeccionada en polipropileno expandido (EPP) y aluminio haciendo que sea especialmente ligero para transportar.

B-Bob está homologado de acuerdo con la norma R44/04 y se puede utilizar en el automóvil con el kit de seguridad opcional.

Homologada para o automóvel

Esta alcofa tem uma base produzida em polipropileno expandido (EPP) e alumínio, o que a torna particularmente leve para transportar.

B-Bob está homologada de acordo com a norma R44/04 para viajar no automóvel utilizando o kit de segurança opcional.



Asa integrada en capota

Permite transportar el capazo fácilmente.

Pega integrada na capota

Permite transportar a alcofa facilmente.



Protección

Protección solar en la capota y cubrepies.

Proteção

Proteção solar na capota e cobrepés.



Respaldo reclinable

Dispone de cuatro posiciones, ayuda a prevenir el riesgo de ahogos y mejora la respiración.

Encosto reclinável

Dispõe de quatro posições, ajuda a prevenir o risco de asfixia e facilita a respiração.



Capota plegable

Incorpora un sistema de plegado automático

Capota rebatível

Incorpora um sistema de fecho automático



Balancín

Base inferior fija o balancín.

Baloioço

Base inferior fixa ou com efeito baloioço.



Compacto

Amplio, comfortable y plegable para su almacenaje.

Compacta

Ampla, confortável e encartável para fácil arrumação.

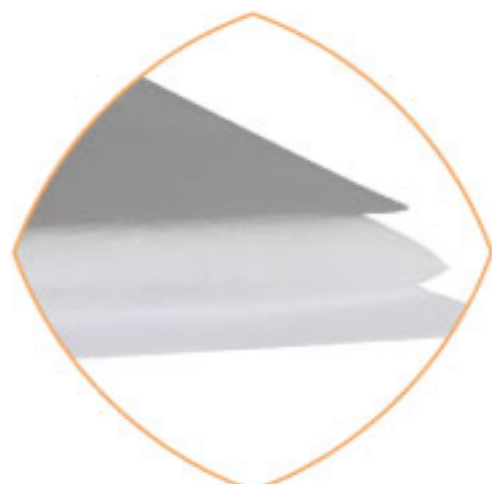

Confort climático

Por la confección total en tejido tricapa permite una perfecta transpiración, aislamiento térmico y sonoro.

Conforto climatérico

Devido à sua confeção em tripla camada de tecido, permite uma perfeita transpiração e isolamento térmico.

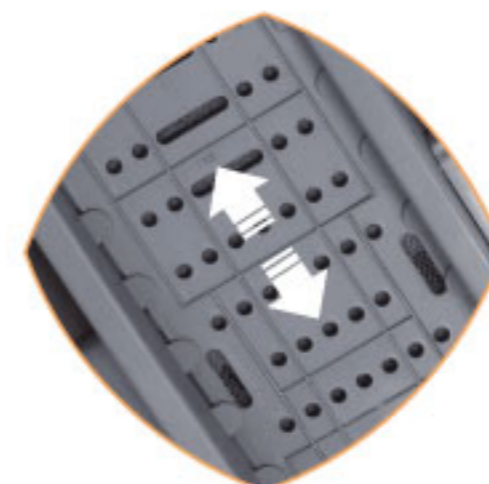

Ventilación

Sistema de ventilación regulable en la base del capazo.

Ventilação

Sistema de ventilação regulável na base da alcofa.



El acolchado del asiento es fácilmente desmontable para su lavado. El respaldo de la nueva silla **FSN** puede ser reclinado y así conseguir una **posición totalmente horizontal** ofreciendo un espacio más amplio.

O revestimento acolchoado do assento é facilmente amovível para lavar. O novo assento **FSN** tem um encosto que pode ser regulado para a **posição totalmente horizontal**, proporcionando assim um espaço mais amplo.



Capota extra extensible con protección solar. Incluida para silla.

Capota extra extensível com proteção solar. Incluída para o assento.



Silla de paseo

Homologada para el recién nacido, amplia y reversible. Tapicería extra acolchada, desenfundable y lavable.

Cadeira de passeio

Assento homologado para utilização desde o nascimento, amplo e reversível. Revestimento extra acolchoado, amovível e lavável.



Seguro

Cinturones con protección acolchada en las hombros y 5 puntos de fijación.

Seguro

Cintos com protetores nos ombros e 5 pontos de fixação para total segurança.



Regulable

Respaldo reclinable en 4 posiciones y reposapiés regulable en 2.

Regulável

O encosto é rebatível em 4 posições e o pousa-pés regulável em 2 posições.



Anclaje

Práctico para fijar y extraer con el Sistema Easylock.

Fixação

Prático para fixar e extraír graças ao sistema Easylock.



Práctico

Apoyabrazos y brazo plastificados que se desplaza para coger y sentar al bebé.

Prático

Apoia braços e braço protetor plastificados. O braço é amovível para facilitar sentar e retirar o bebé.



Plegable

Se pliega para que ocupe el mínimo espacio.

Encartável

Pode ser encartado para que ocupe o mínimo espaço.



Side impact protection system (SPP)



En la capota.
Na capota.



Funcional

Incorpora arneses regulables, con reductor y tapicería extra acolchados, desfundables y lavables.

Funcional

Incorpora cintos reguláveis, reductor e revestimento extra acolchoados, amovíveis e laváveis.



Práctico

Asa reclinable para acceder y transportar al bebé.

Práctico

Pega regulável para aceder e transportar o bebé.



Seguridad "Side Impact"

Sus amplios laterales garantizan una óptima protección en caso de impacto lateral.

Segurança "Side Impact"

Os seus amplos laterais garantem uma ótima proteção em caso de impacto lateral.



Confort

Acolchado Extra con protectores en hombros y entrepierna para proteger al bebé.

Conforto

Acolchoado extra com protetores nos ombros e entre-pernas para proteger o bebé.



Anclaje

Práctico para fijar y extraer del chasis con un solo movimiento, gracias al sistema Easylock.

Fixação

Fácil de fixar e retirar do chassis com um só movimento, graças ao sistema Easylock.

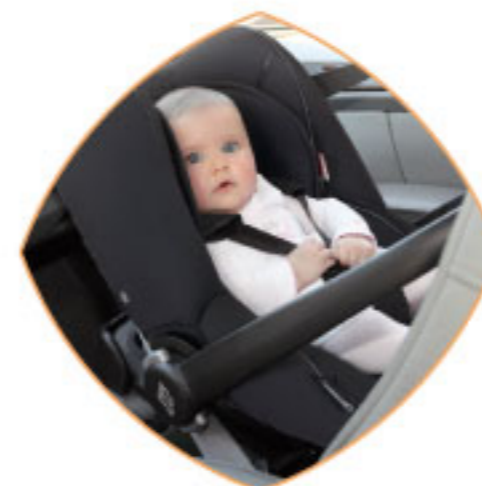

Cómodo

Permite coger al bebé sin necesidad de desabrochar el cinturón del automóvil ya que pasa por la parte inferior de la silla.

Cómodo

Permite aceder comodamente ao bebé sem necessidade de libertar o cinto do automóvel, uma vez que este passa pela parte inferior do assento.



Balancín

Su base dispone de un sistema que permite mecer al recién nacido (para el uso en el automóvil debe estar en posición fija).

Baloço

A base está equipada com um sistema que permite baloçar o recém-nascido (quando utilizado no automóvel deve ficar na posição fixa).



Base opcional

Instalable con o sin base al automóvil. Bébécar dispone de la EASYMAXIBASE en dos versiones ESTARDAR e ISOFIX RX.

Base opcional

Pode ser instalado no automóvel com ou sem base. Bébécar disponibiliza a EASYMAXIBASE em duas versões: STANDARD e ISOFIX RX.

Bolsos | Sacos de fraldas
opcionales | opcionais



XE336



XE860



XE864



XD613



XD845



XD846



XS554



XS720



XS875



XS876



XS878

Sombrillas
opcionales

Sombrinhas
opcionais



T770
para el color para a cor
XE336



TB67
para el color para a cor
XE860



T890
para el color para a cor
XE864



TB22
para los colores para as cores
XD613 / XD845



TB20
para el color para a cor
XD846



TC17
para los colores para as cores
XS554 / XS878



T507
para el color para a cor
XS720



TC18
para el color para a cor
XS875



TC14
para el color para a cor
XS876

Sacos de silla
opcionales

Sacos de invierno
opcionais



T770
para el color para a cor
XE336



TB67
para el color para a cor
XE860



T890
para el color para a cor
XE864



TB22
para los colores para as cores
XD613 / XD845



TB20
para el color para a cor
XD846



TC17
para los colores para as cores
XS554 / XS878



T507
para el color para a cor
XS720



TC18
para el color para a cor
XS875



TC14
para el color para a cor
XS876

BÉBÉCAR

BÉBÉCAR - UTILIDADES PARA CRIANÇA, S.A.

Rua Domingos Oliveira Santos, 62
Apartado 8
4509-903 Caldas de S. Jorge (Portugal)
Telef. 256 910 400 - Fax. 256 911 346
✉ info@bebecar.com

BEBECAR (UK) LIMITED

Robertson House, North Walsham
Norfolk, NR28 0BX (UK)
Tel: 01692 408801 - Fax: 01692 500176
✉ info@bebecar.co.uk
www.bebecar.co.uk

BEBECAR ITALIA srl

Via Esino, 34/A
62100 Macerata (Regione Marche)
Telef. 0733 292205 - Fax. 0733 285245
✉ info@bebecar.it
www.bebecar.it

BÉBÉCAR ESPAÑOLA, S.L.

C/ Rio Marches, 33 - Parcela 74
Apartado de Correos Nº 1115
Poligono Industrial
45007 Toledo (España)
Telef. 925 241 474 - Fax. 925 241 633
✉ bebecar@bebecarespanola.es

BÉBÉCAR FRANCE, S.A.R.L.

208 avenue du Général Leclerc
95480 Pierrelaye (France)
Tel: 09.51.26.16.73 - 07.82.71.75.56
Fax: 09.56.26.16.73
✉ service.france@bebecar.com
www.bebecar.fr



www.bebecar.com



made in europe

The colours of the products featured in this catalogue may have slight variations with respect to the final product due to the printing process.
As cores dos produtos representados podem ter ligeiras variações com respeito ao produto final, devido ao processo de impressão.
Los colores de los productos representados pueden tener ligeras variaciones con respecto al producto final debido al proceso de impresión.
Les coloris des produits représentés peuvent avoir des légères variations par rapport au produit final dûes au processus d'impression.
I colori dei prodotti rappresentati in foto possono mostrare lievi variazioni rispetto al prodotto finito.

